

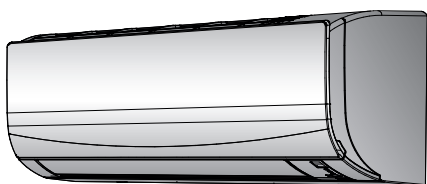

Návod na obsluhu

Izbová klimatizácia Daikin



FTXF20C5V1B
FTXF25C5V1B
FTXF35C5V1B
FTXF42C5V1B

Návod na obsluhu
Izbová klimatizácia Daikin

slovenčina

Obsah

1	O dokumentácii	2
1.1	Informácie o dokumente	2
2	Bezpečnostné pokyny používateľa	2
2.1	Všeobecne	2
2.2	Pokyny pre bezpečnú prevádzku	3
3	O systéme	5
3.1	Vnútorňa jednotka	5
3.2	O používateľskom rozhraní	5
3.2.1	Komponenty: Používateľské rozhranie	5
3.2.2	Stav: Používateľské rozhranie LCD	5
3.2.3	Obsluha používateľského rozhrania	6
4	Pred spustením do prevádzky	6
4.1	Montáž držiaka používateľského rozhrania	6
4.2	Vloženie batérií	6
4.3	Zapnutie elektrického napájania	6
5	Prevádzka	6
5.1	Rozsah prevádzky	6
5.2	Kedy použiť určité funkcie	7
5.3	Režim prevádzky a menovitá hodnota teploty	7
5.3.1	Spustenie/zastavenie režimu prevádzky a nastavenie teploty	7
5.3.2	Prietok vzduchu	8
5.3.3	Smer prúdenia vzduchu	8
5.3.4	Režim prevádzky vhodného smeru prúdenia vzduchu Komfort	8
5.3.5	Režim prevádzky na vyšší výkon Powerful	9
5.3.6	Režim hospodárnej prevádzky Econo	9
5.3.7	Režim prevádzky Zap./Vyp. časovača	9
6	Úsporná a optimálna prevádzka	10
7	Údržba a servis	10
7.1	Prehľad: údržba a servis	10
7.2	Čistenie vnútornej jednotky a používateľského rozhrania	11
7.3	Čistenie čelného panelu	11
7.4	O vzduchových filtroch	11
7.5	Čistenie vzduchového filtra	11
7.6	Dodržiavanie zásad pred dlhším odstavením	12
8	Odstraňovanie problémov	12
8.1	Symptómy, ktoré NIE sú poruchami systému	12
8.1.1	Symptóm: Je počuť zvuk ako prúd vody	12
8.1.2	Symptóm: Je počuť zvuk fúkania	12
8.1.3	Symptóm: Je počuť zvuk klepania	12
8.1.4	Symptóm: Je počuť zvuk pískania	12
8.1.5	Symptóm: Je počuť zvuk cvakania počas prevádzky alebo nečinnosti	12
8.1.6	Symptóm: Je počuť zvuk klepania	12
8.1.7	Symptóm: Vonkajší ventilátor sa otáča v dobe, keď klimatizačné zariadenie nie je v prevádzke	13
8.2	Problémy riešenia na základe chybových kódov	13
9	Likvidácia	13

1 O dokumentácii

1.1 Informácie o dokumente

Ďakujeme vám za nákup tohto produktu. Pokyny:

- Pred používaním používateľského rozhrania si dôkladne prečítajte príslušnú dokumentáciu, aby sa zaistil najlepší možný výkon.

- Požiadajte inštalátora, aby vás informoval o nastaveniach, ktoré použil na konfiguráciu systému. Skontrolujte, či vyplnil tabuľky nastavení vykonávaných inštalátorom. Ak nie, požiadajte ho o ich vyplnenie.
- Dokumentáciu si uchovajte pre budúcu referenciu.

Cieľoví používatelia

Koncoví používatelia



INFORMÁCIE

Toto zariadenie je určené pre odborníkov alebo vyškolených používateľov v obchodoch, v odvetví svietidiel a na farmách, prípadne pre začiatočníkov na komerčné a domáce používanie.

Dokumentácia

Tento dokument je súčasťou dokumentácie. Celá dokumentácia zahŕňa tieto dokumenty:

- **Všeobecné bezpečnostné opatrenia:**
 - Bezpečnostné pokyny, ktoré si musíte prečítať pred používaním systému
 - Formát: Papier (v balení vnútornej jednotky)
- **Návod na obsluhu:**
 - Rýchly návod na základné používanie
 - Formát: Papier (v balení vnútornej jednotky)
- **Používateľská referenčná príručka:**
 - Podrobné pokyny a informácie o základnom a rozšírenom používaní
 - Formát: Digitálne súbory na stránke <http://www.daikineurope.com/support-and-manuals/product-information/>

Najnovšie revízie dodanej dokumentácie môžu byť k dispozícii na regionálnej webovej lokalite spoločnosti Daikin alebo vám ich poskytne inštalátor.

Jazykom pôvodnej dokumentácie je angličtina. Všetky ostatné jazyky sú preklady.

2 Bezpečnostné pokyny používateľa

Vždy dodržiavajte nasledujúce bezpečnostné pokyny a predpisy.

2.1 Všeobecne



VAROVANIE

Ak si NIE ste istí, ako jednotku používať, obráťte sa na svojho inštalátora.



VAROVANIE

Tento spotrebič môžu používať deti od 8 rokov a osoby s obmedzenými fyzickými, zmyslovými alebo mentálnymi schopnosťami alebo nedostatkom skúseností a znalostí s výnimkou prípadov, iba keď sú pod dozorom alebo dostávajú pokyny

týkajúce sa používania spotrebiča od osoby, ktorá je zodpovedná za ich bezpečnosť.

Deti sa NESMÚ hrať so spotrebičom.

Čistenie a údržbu NESMÚ vykonávať deti bez dozoru.

VAROVANIE

Ak chcete predísť zásahu elektrickým prúdom alebo požiaru:

- Jednotku NEVYPLACHUJTE.
- Jednotku NEPOUŽÍVAJTE mokrými rukami.
- Na jednotku NEKLAĎTE žiadne predmety naplnené vodou.

UPOZORNENIE

- Na hornú časť jednotky NEKLAĎTE žiadne predmety ani zariadenia.
- NEVYLIEZAJTE, NESADAJTE a ani NESTÚPAJTE na jednotku.

- Jednotky sú označené týmto symbolom:



To znamená, že elektrické a elektronické produkty NIE je možné likvidovať s netriedeným odpadom z domácností. Systém sa NEPOKÚŠAJTE demontovať sami. Demontáž systému, likvidáciu chladiacej zmesi, oleja a ostatných častí zariadenia musí vykonávať len kvalifikovaný inštalatér a musí prebiehať v súlade s platnými právnymi predpismi.

Jednotku je nutné likvidovať v špeciálnych zariadeniach na spracovanie odpadu, čím je možné dosiahnuť jeho opätovné využitie, recykláciu a obnovu. Tým, že zabezpečíte, aby tento výrobok bol správne likvidovaný do odpadu, napomôžete zabrániť prípadným negatívnym vplyvom na životné prostredie a ľudské zdravie. Ďalšie informácie vám poskytnie váš inštalatér alebo miestny úrad.

- Batérie sú označené týmto symbolom:



To znamená, že batérie NIE je možné likvidovať s netriedeným odpadom z domácností. Ak je pod týmto symbolom vytlačená chemická značka, znamená to, že batéria obsahuje ťažký kov nad určitú úroveň koncentrácie.

Možné chemické symboly sú: Pb: olovo (>0,004%).

Staré batérie sa musia likvidovať v špeciálnych zariadeniach na spracovanie odpadu, čím je možné dosiahnuť ich opätovné využitie. Zabezpečením správnej likvidácie starých batérií pomôžete zabrániť prípadným negatívnym vplyvom na životné prostredie a ľudské zdravie.

2.2 Pokyny pre bezpečnú prevádzku



VAROVANIE: MIERNE HORĽAVÝ MATERIÁL

Chladivo vo vnútri tejto jednotky je stredne horľavé.



UPOZORNENIE

Do vstupu alebo výstupu vzduchu NEVKLADAJTE prsty, tyčky alebo iné predmety. Keďže sa ventilátor otáča veľkou rýchlosťou, mohol by spôsobiť úraz.



VAROVANIE

- Jednotku sami nemodifikujte, nedemontujte, neodstraňujte, opätovne neinštalujte alebo neopravujte, keďže demontáž alebo inštalácia môže spôsobiť zasiahnutie elektrickým prúdom alebo vznik požiaru. Skontaktujte sa s vaším predajcom.
- V prípade náhodných únikov chladiva sa presvedčte, že v blízkosti nie je otvorený plameň. Samotné chladivo je celkom bezpečné, netoxické a slabo horľavé, ale pri náhodnom úniku do miestnosti vytvára toxický plyn tam, kde je prítomný horľavý vzduch z ventilátorov ohrievačov, plynových varičov atď. Vždy nechajte potvrdiť kvalifikovaným servisným personálom, že pred obnovením prevádzky bolo miesto úniku opravené.



UPOZORNENIE

K nastaveniu polohy lamiel a žalúzií VŽDY použite používateľské rozhranie. Ak sa lamely a žalúzia sklápajú a pohybujete s nimi násilne rukou, mechanizmus sa poškodí.



UPOZORNENIE

NIKDY nevystavujte malé deti, rastliny alebo zvieratá priamemu prúdeniu vzduchu.

2 Bezpečnostné pokyny používateľa

VAROVANIE

Pod vonkajšiu ani vnútornú jednotku NEUMIESTŇUJTE žiadne predmety, ktorým škodí vlhkosť. Za určitých podmienok môže kondenzácia na jednotke alebo chladiacich potrubiach, znečistený vzduchový filter alebo upchatie vypúšťania spôsobiť kvapkanie, čo má za následok zničenie alebo poruchu príslušného predmetu.

VAROVANIE

V blízkosti klimatizačného zariadenia NEUMIESTŇUJTE horľavé fľaše sprejov a NEPOUŽÍVAJTE ich v blízkosti jednotky. Ak by ste tak urobili, môže to mať za následok vznik požiaru.

VAROVANIE

Chladivo vo vnútri jednotky je stredne horľavé, ale v normálnom prípade NEUNIKÁ. Ak chladivo uniká vo vnútri miestnosti a prichádza do kontaktu s plameňom horáka, ohrievačom alebo varičom, môže to mať za následok vznik požiaru a/alebo tvorbu škodlivého plynu.

Vypnite všetky horľavé vykurovacie zariadenia, miestnosť vyvetrajte a skontaktujte sa s predajcom, u ktorého ste jednotku kúpili.

Jednotku NEPOUŽÍVAJTE, kým servisná osoba nepotvrdí ukončenie opravy časti, kde uniká chladivo.

VAROVANIE

- NEPREPICHUJTE a ani nespáľujte diely cyklu chladiva.
- NEPOUŽÍVAJTE iné prostriedky na čistenie alebo na zrýchlenie procesu odmrazovania než tie, ktoré odporúča výrobca.
- Uvedomte si, že chladivo vo vnútri systému je bez zápachu.

VAROVANIE

Spotrebič musí byť skladovaný v miestnosti bez neustále pracujúcich zdrojov zapálenia (napr.: otvorený plameň, fungujúci plynový spotrebič alebo elektrický ohrievač).

NEBEZPEČENSTVO: RIZIKO USMRTENIA ELEKTRICKÝM PRÚDOM

Pri čistení klimatizácie alebo vzduchového filtra bezpodmienečne ukončíte prevádzku a vypnite hlavný vypínač. Inak môže dôjsť k zasiahnutiu elektrickým prúdom alebo zraneniu.

UPOZORNENIE

Po dlhšom používaní skontrolujte podložky jednotky a jej inštalácie, či nie sú poškodené. Keď sú poškodené, jednotka by mohla spadnúť a spôsobiť úraz.

VAROVANIE

Pri práci vo výškach s rebríkmi je nutné byť veľmi opatrný.

NEBEZPEČENSTVO: RIZIKO USMRTENIA ELEKTRICKÝM PRÚDOM

Pred čistením jednotky ju vypnite. Vypnite tiež istič alebo vyťahnite napájací kábel zo zásuvky. Inak môže dôjsť k zasiahnutiu elektrickým prúdom alebo zraneniu.

VAROVANIE

Ak dôjde k niečomu nezvyčajnému (je cítiť zápach po horení atď.), zastavte prevádzku jednotky a vypnite elektrické napájanie.

Ponechanie jednotky v prevádzke za takých okolností môže spôsobiť poruchu, zasiahnutie elektrickým prúdom alebo vznik požiaru. Skontaktujte sa s vaším predajcom.

UPOZORNENIE

Táto jednotka je vybavená elektricky napájanými bezpečnostnými meracími zariadeniami, napr. detektor netesností chladiva. Aby bola jednotka efektívna, musí byť po inštalácii neustále elektricky napájaná s výnimkou krátkodobých časových úsekov pre údržbu.

3 O systéme



VAROVANIE: MIERNE HORĽAVÝ MATERIÁL

Chladivo vo vnútri tejto jednotky je stredne horľavé.



VÝSTRAHA

Systém NEPOUŽÍVAJTE na iné účely. Aby nedochádzalo k zhoršeniu kvality daných predmetov, NEPOUŽÍVAJTE jednotku na chladenie presných nástrojov, potravín, rastlín, zvierat a ani umeleckých diel.

3.1 Vnútoraná jednotka



UPOZORNENIE

Do vstupu alebo výstupu vzduchu NEVKLADAJTE prsty, tyčky alebo iné predmety. Keďže sa ventilátor otáča veľkou rýchlosťou, mohol by spôsobiť úraz.



INFORMÁCIE

Hladina tlaku zvuku je menšia ako 70 dBA.



INFORMÁCIE

Na nasledujúcich obrázkoch je len príklad, ktorý NEMUSÍ zodpovedať rozloženiu vášho systému.

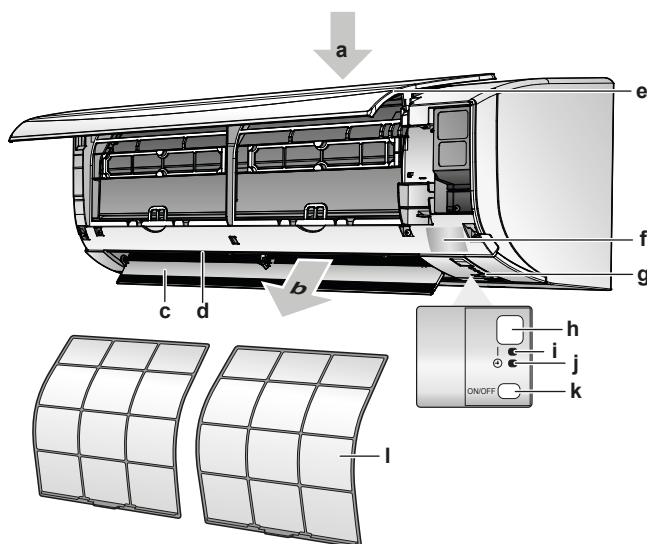

- a Prívod vzduchu
- b Odvod vzduchu
- c Klapka (vodorovná lamela)
- d Žaluzie (zvislé lamely)
- e Čelný panel
- f Štítok s názvom modelu
- g Snímač izbovej teploty
- h Prijímač signálu
- i Kontrolka prevádzky (zelená)
- j Kontrolka timer (časovač) (oranžová)
- k Vypínač ON/OFF (ZAP./VYP.) vnútornej jednotky
- l Vzduchový filter

Tlačidlo ON/OFF (ZAP./VYP)

Ak chýba používateľské rozhranie, na spustenie alebo zastavenie prevádzky môžete použiť tlačidlo ON/OFF (ZAP./VYP.) na vnútornej jednotke. Ak sa prevádzka spustí použitím tohto tlačidla, použijú sa nasledovné nastavenia:

- Režim prevádzky = Automatika
- Nastavenie teploty = 25°C
- Rýchlosť prúdenia vzduchu = Automatika

3.2 O používateľskom rozhraní

- **Priame slnečné svetlo.** Používateľské rozhranie nevystavujte priamemu slnečnému žiareniu.
- **Prach.** Prach na vysielači alebo prijímači signálu zníži ich citlivosť. Prach utrite jemnou utierkou.
- **Elektrické žiarivky.** Signálová komunikácia môže byť narušená žiarivkami so štartérom umiestnenými v miestnosti. V tomto prípade sa skontaktujte s vaším inštalatérom.
- **Iné spotrebiče.** Ak používateľské rozhranie ovláda nejaké iné spotrebiče, tieto spotrebiče odstráňte alebo sa poraďte s vaším inštalatérom.
- **Závesy.** Presvedčte sa, že signál medzi jednotkou a používateľským rozhraním NIE je blokovaný závesmi alebo inými predmetmi.



VÝSTRAHA

- Používateľské rozhranie NEPÚŠŤAJTE na zem.
- Používateľské rozhranie NENECHÁVAJTE vlhké.

3.2.1 Komponenty: Používateľské rozhranie

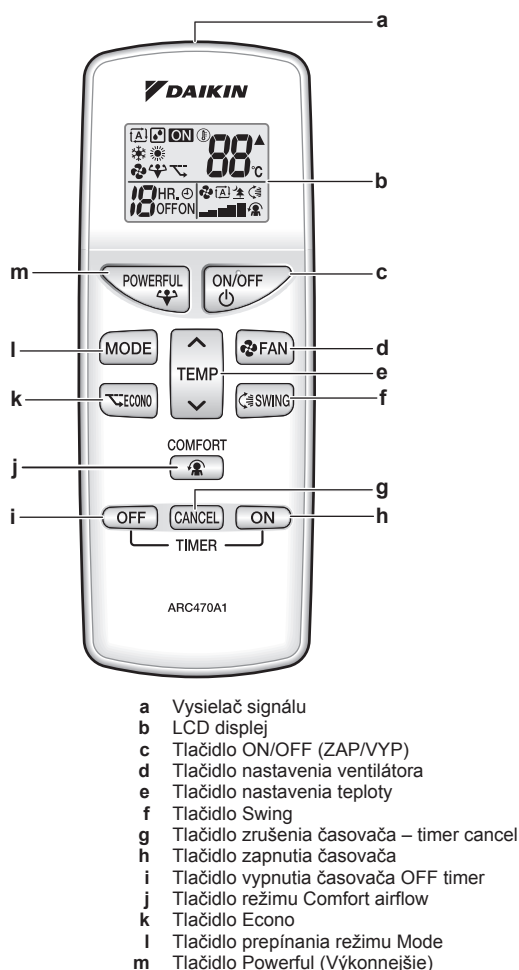

- a Vysielač signálu
- b LCD displej
- c Tlačidlo ON/OFF (ZAP./VYP)
- d Tlačidlo nastavenia ventilátora
- e Tlačidlo nastavenia teploty
- f Tlačidlo Swing
- g Tlačidlo zrušenia časovača – timer cancel
- h Tlačidlo zapnutia časovača
- i Tlačidlo vypnutia časovača OFF timer
- j Tlačidlo režimu Comfort airflow
- k Tlačidlo Econo
- l Tlačidlo prepínania režimu Mode
- m Tlačidlo Powerful (Výkonnejšie)

3.2.2 Stav: Používateľské rozhranie LCD

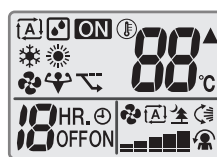

4 Pred spustením do prevádzky

Ikona	Popis
	Režim prevádzky = Automatika
	Režim prevádzky = Sušenie
	Režim prevádzky = Vykurovanie
	Režim prevádzky = Klimatizácia
	Režim prevádzky = Len ventilátor
	Je aktívny režim prevádzky Powerful (Výkonnejšie)
	Je aktívny režim prevádzky Econo
ON	
	Vnútrotná jednotka prijíma signál z používateľského rozhrania
	Aktuálne nastavenie teploty
	Rýchlosť prúdenia vzduchu = Automatika
	Rýchlosť prúdenia vzduchu = Pokojný režim vnútornej jednotky
	Rýchlosť prúdenia vzduchu = Vysoká
	Rýchlosť prúdenia vzduchu = Stredne vysoká
	Rýchlosť prúdenia vzduchu = Stredná
	Rýchlosť prúdenia vzduchu = Stredne nízka
	Rýchlosť prúdenia vzduchu = Nízka
HR. ☉	
	Je aktívny ON timer
	Je aktívny OFF timer

3.2.3 Obsluha používateľského rozhrania

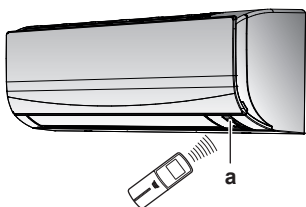

a Prijímač signálu

- 1 Zamierte vysieláč signálu na prijímač signálu na vnútornej jednotke (maximálna vzdialenosť komunikácie je 7 m).

Výsledok: Akonáhle vnútrotná jednotka prijme signál z používateľského rozhrania, budete počuť zvuk:

Zvuk	Popis
Píp-píp	Spustí sa prevádzka.
Píp	Zmeny nastavenia.

Zvuk	Popis
Dlhé pípnutie	Prevádzka sa ukončí.

4 Pred spustením do prevádzky

4.1 Montáž držiaka používateľského rozhrania

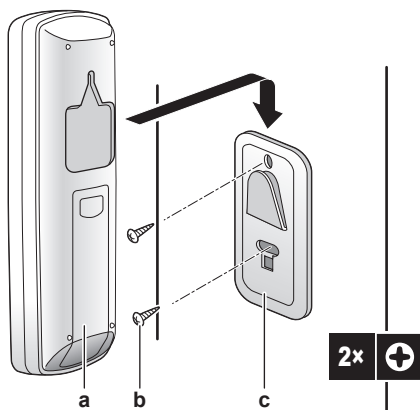

- a Používateľské rozhranie
- b Skrutky (dodáva zákazník)
- c Držiak používateľského rozhrania

- 1 Zvoľte miesto, z ktorého môžu signály dosiahnuť jednotku.
- 2 Pomocou skrutiek na stenu alebo podobné miesto umiestnite držiak.
- 3 Používateľské rozhranie zaveste na držiak používateľského rozhrania.

4.2 Vloženie batérií

Batérie vydržia približne 1 rok.

- 1 Demontujte zadný kryt.
- 2 Vložte obe batérie naraz.
- 3 Vráťte kryt späť.

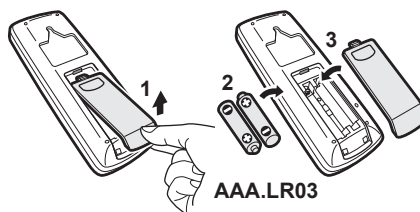

4.3 Zapnutie elektrického napájania

- 1 Zapnite obvodový istič.

Výsledok: Za účelom nastavenia referenčnej polohy sa otvorí a uzavrie klapka vnútornej jednotky.

5 Prevádzka

5.1 Rozsah prevádzky

Systém používajte v nasledovných rozsahoch teploty alebo vlhkosti pre bezpečnú a účinnú prevádzku.

Režim prevádzky	Rozsah prevádzky
Klimatizácia ^{(a)(b)}	<ul style="list-style-type: none"> Vonkajšia teplota: -10~46°C DB Vnútorná teplota: 18~32°C DB Vnútorná vlhkosť: ≤80%
Vykurovanie ^(a)	<ul style="list-style-type: none"> Vonkajšia teplota: -15~24°C DB Vnútorná teplota: 10~30°C DB
Sušenie ^(a)	<ul style="list-style-type: none"> Vonkajšia teplota: -10~46°C DB Vnútorná teplota: 18~32°C DB Vnútorná vlhkosť: ≤80%

^(a) Ak jednotka beží mimo prevádzkového rozsahu, bezpečnostné zariadenie môže zastaviť prevádzku systému.

^(b) Ak jednotka beží mimo prevádzkového rozsahu, môže dôjsť ku kondenzácii a kvapkaniu vody.

5.2 Kedy použiť určité funkcie

Na určenie, aké funkcie použiť, môžete použiť nasledovnú tabuľku:

Funkcia	Úlohy
Základné funkcie	
Režimy prevádzky a teplota	Spustenie/zastavenie systému a nastavenie teploty: <ul style="list-style-type: none"> Vykúrite alebo ochladíte miestnosť. Vyfúknete vzduch do miestnosti bez vykurovania alebo klimatizácie. Znížte vlhkosť v miestnosti. V automatickom režime prevádzky automaticky zvolíte vhodnú teplotu a režim prevádzky.
Smer prúdenia vzduchu	Ak chcete nastaviť smer prúdenia (otočná alebo pevná poloha).
Rýchlosť prúdenia vzduchu	Ak chcete nastaviť množstvo vzduchu vyfukovaného vzduchu do miestnosti. Ak chcete pokojnejší chod.
Pokročilé funkcie	
Econo	Ak chcete použiť systém, ak tiež používate iné spotrebiče energie. Ak chcete ušetriť energiu.
Komfort	Ak chcete poskytnúť pohodlné prúdenie vzduchu, ak NEDOCHÁDZA k priamemu kontaktu s ľuďmi.
Výkonnejšie	Ak chcete ochladiť alebo ohriať miestnosť rýchlo.
ON timer + OFF timer	Ak chcete automaticky zapnúť alebo vypnúť systém.

5.3 Režim prevádzky a menovitá hodnota teploty

Kedy. Nastavte režim prevádzky systému a nastavte teplotu, ak chcete:

- Vykúriť alebo ochladiť miestnosť
- Vyfukovať vzduch do miestnosti bez vykurovania alebo klimatizácie
- Znížiť vlhkosť v miestnosti

Čo. Systém funguje odlišne v závislosti od voľby používateľa.

Nastavenie	Popis
Automatika	Systém ochladí alebo ohreje miestnosť na menovitou hodnotu teploty. V prípade potreby automaticky prepína medzi klimatizáciou a vykurovaním.
Sušenie	Systém zníži vlhkosť v miestnosti.
Vykurovanie	Systém ohreje miestnosť na menovitou hodnotu teploty.
Klimatizácia	Systém ochladí miestnosť na menovitou hodnotu teploty.
Ventilátor	Systém len riadi prúdenie vzduchu (rýchlosť prúdenia vzduchu a smer prúdenia vzduchu). Systém NERIADI teplotu.

Pridavné informácie:

- Vonkajšia teplota.** Vplyv klimatizácie alebo vykurovania systémom sa znižuje, ak je vonkajšia teplota príliš vysoká alebo príliš nízka.
- Prevádzka rozmrazovania.** Počas režimu prevádzky Vykurovanie sa môže na vonkajšej jednotke objaviť námraza, ktorá znižuje výkon vykurovania. V takom prípade sa systém automaticky prepne do režimu prevádzky Odmrazovanie, aby sa zbavil námrazy. Počas odmravovania z vnútornej jednotky NEPRÚDI horúci vzduch.

5.3.1 Spustenie/zastavenie režimu prevádzky a nastavenie teploty

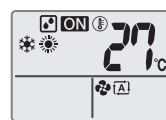

ON: Jednotka je v prevádzke.

: Režim prevádzky = Automatika

: Režim prevádzky = Sušenie

: Režim prevádzky = Vykurovanie

: Režim prevádzky = Klimatizácia

: Režim prevádzky = Len ventilátor



88°C: Zobrazuje nastavenú teplotu.

- Stlačte tlačidlo jeden alebo viackrát a tým vyberiete režim prevádzky.

Výsledok: Tento režim bude nastavený v nasledovnej postupnosti:



- Stlačením tlačidla spustíte prevádzku.

Výsledok: Na displeji LCD sa rozsvieti **ON**.

Výsledok: Rozsvieti sa kontrolka prevádzky.



- Stlačte tlačidlo alebo na tlačidle jeden alebo viackrát, aby sa znížila alebo zvýšila **teplota**.

Poznámka: Pri použití režimu prevádzky Sušenie alebo Len ventilátor, nemôžete nastaviť teplotu.

5 Prevádzka

- 4 Stlačením tlačidla  **zastavíte** prevádzku.



Výsledok: **ON** zmizne z LCD.

Výsledok: Kontrolka prevádzky zhasne.

- a Rozsah klapky v režime prevádzky Klimatizácia alebo Sušenie
b Rozsah klapky v režime prevádzky Vykurovanie
c Rozsah klapky v režime prevádzky Len ventilátor

5.3.2 Prietok vzduchu

- 1 Stlačením tlačidla  vyberte:

	5 úrovni rýchlosti prúdenia vzduchu, od "■" do "■"
	Automatické ovládanie prúdenia vzduchu
	Pokojný režim prevádzky vnútornej jednotky. Keď je prúdenie vzduchu nastavené na "■", hluk z jednotky bude znížený.

INFORMÁCIE

- Ak jednotka v režime klimatizácia alebo vykurovanie dosiahne menovitú teplotu, ventilátor sa zastaví.
- Pri použití režimu prevádzky sušenie **NEMÔŽETE** nastaviť nastavenie rýchlosti prúdenia vzduchu.

Nastavenie rýchlosti prúdenia vzduchu

- 1 Ak chcete zmeniť nastavenie prúdenia vzduchu nasledovným postupom, stlačte .



5.3.3 Smer prúdenia vzduchu

Kedy. Nastavte smer prúdenia vzduchu podľa potreby.

Čo. Systém riadi smer prúdenia vzduchu odlišne v závislosti od voľby používateľa (otočná alebo pevná poloha). Robí to pohybom zvislých klapiek.

Nastavenie	Smer prúdenia vzduchu
 Zvislý automatický pohyb sklopenia	Pohybuje sa hore a dole.
[—]	Zostane v pevnej polohe.

UPOZORNENIE

- Na nastavovanie uhlov klapky **VŽDY** používajte používateľské rozhranie. Ak sa klapka sklápa a pohybuje s ňou násilne rukou, mechanizmus sa poškodí.
- Pri nastavovaní žalúzií postupujte opatrne. Vo vnútri výstupu vzduchu sa ventilátor otáča vysokými otáčkami.

Poznámka: Rozsah pohybu klapky sa mení podľa režimu prevádzky. Klapka sa zastaví v hornej polohe, ak sa rýchlosť prúdenia vzduchu zmení na nízku v priebehu nastavenia sklopenia hore a dole.

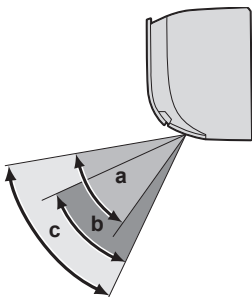

Nastavenie smeru prúdenia vzduchu

- 1 Ak chcete použiť automatický pohyb sklopenia, stlačte .

Výsledok:  sa zobrazí na LCD.

Výsledok: Klapka (vodorovné lamela) sa začne kývať.

- 2 Ak chcete použiť pevnú polohu, akonáhle klapka dosiahne požadovanú polohu, stlačte tlačidlo .

Výsledok:  zmizne z LCD.

Nastavenie žalúzií (zvislé klapky)

- 1 Držte 1 alebo oba gombíky a pohybujte žalúziami.

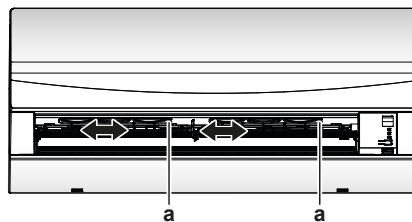

a Gombíky

INFORMÁCIE

Ak je jednotka nainštalovaná v rohu miestnosti, smer žalúzií má byť od steny. Ak stena zablokuje vzduch, účinnosť klesne.

5.3.4 Režim prevádzky vhodného smeru prúdenia vzduchu Komfort

Tento režim prevádzky je možné použiť v režime **vykurovanie** alebo **klimatizácia**. Poskytne pohodlné prúdenie vzduchu, ak NEDOCHÁDZA k priamemu kontaktu s ľuďmi. Systém automaticky nastaví pevnú polohu prúdenia vzduchu smerom hore v režime prevádzky Klimatizácia a smerom dole v režime prevádzky Vykurovanie.

Režim prevádzky klimatizácia Režim prevádzky vykurovanie

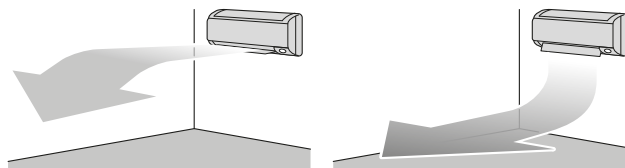

INFORMÁCIE

Režim prevádzky na plný výkon Powerful a Comfort airflow sa **NEMÔŽU** používať súčasne. Naposledy zvolená funkcia má prioritu. Ak je zvolené automatické zvislé sklopenie, funkcia Comfort airflow (Príjemné prúdenie vzduchu) bude zrušená.

Spustenie alebo zastavenie režimu prevádzky Comfort airflow

- 1 Ak chcete jednotku spustiť, stlačte .

Výsledok: Poloha klapky sa zmení, na LCD sa zobrazí  a rýchlosť prúdenia vzduchu sa nastaví na automatiku.

Režim	Poloha klapky...
Klimatizácia/Sušenie	Hore
Vykurovanie	Dole

- 2 Stlačením  jednotku zastavíte.

Výsledok: Klapky sa vrátia do zapamätanej polohy pred režimom Comfort airflow.  zmizne z LCD.

5.3.5 Režim prevádzky na vyšší výkon Powerful

Táto funkcia rýchlo maximalizuje účinky klimatizácie alebo vykurovania v ľubovoľnom režime prevádzky. Tieto funkcie umožňujú využiť maximálny výkon zariadenia.

INFORMÁCIE

Režim prevádzky na vyšší výkon Powerful sa NEMOŽE používať spolu s režimami prevádzky Econo a Comfort airflow. Naposledy zvolená funkcia má prioritu.

Režim prevádzky Powerful NEZVÝŠI výkon jednotky, ak je už v prevádzke s maximálnym výkonom.



Zapnutie alebo zastavenie režimu prevádzky na vyšší výkon Powerful

- 1 Ak chcete jednotku spustiť, stlačte .

Výsledok: Na displeji LCD sa rozsvieti . Režim prevádzky na vyšší výkon Powerful beží počas 20 minút; potom sa režim prevádzky vráti do predtým nastaveného režimu.

- 2 Stlačením  jednotku zastavíte.

Výsledok:  zmizne z LCD.

Poznámka: Režim výkonnej prevádzky Powerful sa dá nastaviť len, ak jednotka beží. Ak stlačíte  alebo prepnete režim prevádzky, prevádzka sa zruší;  zmizne z LCD.

5.3.6 Režim hospodárnej prevádzky Econo

Toto je funkcia, ktorá umožňuje účinnú prevádzku obmedzením hodnoty maximálnej spotreby energie. Táto funkcia je užitočná pre prípady, kedy je nutné venovať pozornosť elektrickému vypínaču, aby sa nezapol, keď výrobok prechádza pozdĺž iných spotrebičov.

INFORMÁCIE

- Režim prevádzky na plný výkon Powerful a Econo sa NEMOŽU používať súčasne. Naposledy zvolená funkcia má prioritu.
- Režim prevádzky Econo je funkciou, ktorá umožňuje účinnú prevádzku obmedzením spotreby energie vonkajšej jednotky obmedzením otáčok kompresora. Ak je spotreba energie príliš nízka, režim prevádzky Econo NEZNÍŽI spotrebu energie.

Zapnutie alebo zastavenie hospodárneho režimu prevádzky Econo

- 1 Ak chcete jednotku spustiť, stlačte .

Výsledok: Na displeji LCD sa rozsvieti .

- 2 Stlačením tlačidla  jednotku zastavíte.

Výsledok:  zmizne z LCD.

5.3.7 Režim prevádzky Zap./Vyp. časovača

Funkcie časovača sú užitočné pre automatické vypínanie a zapínanie klimatizácie v noci alebo ráno. Používať sa dá tiež kombinácia vypnutia (OFF timer) a zapnutia časovačom (ON timer).

INFORMÁCIE

Časovač naprogramujte znova v prípade:

- Po vypnutí jednotky ističom.
- Po zlyhaní elektrického napájania.
- Po výmene batérií v používateľskom rozhraní.

Spustenie alebo zastavenie režimu prevádzky ON timer (Zap. časovača)

- 1 Ak chcete jednotku spustiť, stlačte .

Výsledok: Na LCD sa zobrazí  HR.⊕ ON a rozsvieti sa kontrolka časovača.

INFORMÁCIE

Ak stlačíte tlačidlo , čas sa zvyšuje o 1 hodinu. Časovač je možné nastaviť medzi 1 hodinou až 12 hodinami.

- 2 Stlačením tlačidla  jednotku zastavíte.

Výsledok:  HR.⊕ ON zmizne z LCD a kontrolka časovača zhasne.

Spustenie alebo zastavenie režimu prevádzky OFF timer (Vyp. časovača)

- 1 Ak chcete jednotku spustiť, stlačte .

Výsledok: Na LCD sa zobrazí  HR.⊕ OFF a rozsvieti sa kontrolka časovača.

INFORMÁCIE

Ak stlačíte tlačidlo , čas sa zvyšuje o 1 hodinu. Časovač je možné nastaviť medzi 1 hodinou až 9 hodinami.

- 2 Stlačením tlačidla  jednotku zastavíte.

Výsledok:  HR.⊕ OFF zmizne z LCD a kontrolka časovača zhasne.

INFORMÁCIE

Keď nastavíte na ON/OFF timer, nastavenie času sa uloží do pamäte. Pri výmene batérií používateľského rozhrania sa obsah pamäte vymaže.

Použitie režimu nočného nastavenia v kombinácii s OFF timer

Klimatizačné zariadenie automaticky upraví nastavenie teploty (0,5°C smerom hore v režime Klimatizácia a 2,0°C dole v režime Vykurovanie), aby nedošlo k nadmernému ochladeniu či ohrevu miestnosti, čo by rušilo váš spánok.

Kombinácia funkcií časovača vypnutie a zapnutie

- 1 Nastavenie časovačov nájdete v "Spustenie alebo zastavenie režimu prevádzky OFF timer (Vyp. časovača)" [9] a "Spustenie alebo zastavenie režimu prevádzky ON timer (Zap. časovača)" [9].

Výsledok: OFF a ON sa zobrazia na displeji LCD.

- 2 Príklad, čo je zobrazené na LCD, ak kombinujete 2 časovače:



6 Úsporná a optimálna prevádzka



INFORMÁCIE

- Aj keď je jednotka vypnutá, do jednotky je privádzaný elektrický prúd.
- Ak sa napájanie opäť zapne po jeho prerušení, obnoví sa predtým zvolený režim.



UPOZORNENIE

NIKDY nevystavujte malé deti, rastliny alebo zvieratá priamemu prúdeniu vzduchu.



VAROVANIE

Pod vonkajšiu ani vnútornú jednotku NEUMIESTŇUJTE žiadne predmety, ktorým škodí vlhkosť. Za určitých podmienok môže kondenzácia na jednotke alebo chladiacich potrubíach, znečistený vzduchový filter alebo upchatie vypúšťania spôsobiť kvapkanie, čo má za následok zničenie alebo poruchu príslušného predmetu.



VAROVANIE

V blízkosti klimatizačného zariadenia NEUMIESTŇUJTE horľavé fľaše sprejov a NEPOUŽÍVAJTE ich v blízkosti jednotky. Ak by ste tak urobili, môže to mať za následok vznik požiaru.



UPOZORNENIE

Pri použití dezinfekčného insekticídu v miestnosti systém NEPOUŽÍVAJTE. Toto by mohlo spôsobiť rozptýlenie chemických látok v jednotke, čo by malo za následok ohrozenie zdravia tých osôb, ktoré sú alergické voči chemickým látkam.

Dodržiňte nasledujúce bezpečnostné opatrenia, ktoré zabezpečia správnu prevádzku systému.

- Používaním záclon alebo clón zabráňte pôsobeniu priameho slnečného žiarenia pred vstupom do miestnosti počas prevádzky chladenia.
- Zabezpečte, aby bol priestor dostatočne vetraný. NEUPCHÁVAJTE žiadne vetracie otvory.
- Často vetrajte. Rozsiahle používanie vyžaduje venovať špeciálnu pozornosť vetraniu.
- Ponechajte dvere a okná uzavreté. Ak dvere a okná zostávajú otvorené, vzduch bude prúdiť von z miestnosti, čo spôsobí pokles účinku chladenia alebo kúrenia.
- Miestnosť príliš NEVYCHLADZUJTE alebo NEVYKURUJTE. Udržiavanie teploty na rozumnej úrovni pomáha šetriť energiu.
- Do blízkosti vstupu alebo výstupu vzduchu jednotky NIKDY neumiestňujte žiadne predmety. Prílišná blízkosť by mohla spôsobiť zhoršenie účinku vykurovania alebo klimatizácie, resp. zastavenie prevádzky.
- Ak sa jednotka dlhšiu dobu NEPOUŽÍVA, vypnite vypínač. Ak je vypínač zapnutý, do jednotky je privádzaný elektrický prúd. 6 hodín pred opätovným spustením jednotky zapnite vypínač elektrického napájania, aby bol zabezpečený hladký chod.
- Ak je vlhkosť viac ako 80% alebo ak sa zablokuje vypúšťanie, môže dôjsť ku kondenzácii.
- Správne nastavte izbovú teplotu tak, aby ste sa v miestnosti cítili pohodlne. Zabráňte nadmernému vykurovaniu alebo klimatizácii. Všimnite si, že trvá určitý čas, kým teplota v miestnosti dosiahne nastavenú teplotu. Odporúčame vám, aby ste používali doplnky na časové ovládanie.

- Aby sa zabránilo hromadeniu studeného vzduchu nad podlahou alebo teplého vzduchu pod stropom, nastavte smer prúdenia vzduchu. (Hore počas režimu prevádzky klimatizácia alebo sušenie k stropu a dole počas režimu prevádzky vykurovanie.)
- Zabráňte priamemu prúdeniu vzduchu na ľudí v miestnosti.
- Aby sa šetrilo energiou, systém prevádzkujte v odporúčanom rozsahu teploty (26~28°C pre klimatizáciu a 20~24°C pre vykurovanie).

7 Údržba a servis

7.1 Prehľad: údržba a servis

Inštalatér musí vykonať ročnú údržbu.

O chladive

Tento produkt obsahuje fluorizované skleníkové plyny. NEVYPÚŠŤAJTE plyny do ovzdušia.

Typ chladiva: R32

Hodnota potenciálu globálneho otepľovania: 675



VÝSTRAHA

Použiteľná legislatíva **fluorinovaných skleníkových plynov** vyžaduje, aby náplň chladiva jednotky bola zobrazená tak v hmotnosti, ako aj v ekvivalente CO₂.

Vzorec pre výpočet množstva v tonách ekvivalentu CO₂: Globálna hodnota potenciálu otepľovania chladiva × celkové množstvo chladiva [v kg] / 1 000

Ďalšie informácie vám poskytne inštalatér.



VAROVANIE

Chladivo vo vnútri jednotky je stredne horľavé, ale v normálnom prípade NEUNIKÁ. Ak chladivo uniká vo vnútri miestnosti a prichádza do kontaktu s plameňom horáka, ohrievačom alebo varičom, môže to mať za následok vznik požiaru a/alebo tvorbu škodlivého plynu.

Vypnite všetky horľavé vykurovacie zariadenia, miestnosť vyvetrajte a skontaktujte sa s predajcom, u ktorého ste jednotku kúpili.

Jednotku NEPOUŽÍVAJTE, kým servisná osoba nepotvrdí ukončenie opravy častí, kde uniká chladivo.



VAROVANIE

- NEPREPICHUJTE a ani nespáľujte diely cyklu chladiva.
- NEPOUŽÍVAJTE iné prostriedky na čistenie alebo na zrýchlenie procesu odmravovania než tie, ktoré odporúča výrobca.
- Uvedomte si, že chladivo vo vnútri systému je bez zápachu.



VÝSTRAHA

Údržbu MUSÍ vykonať oprávnený inštalatér alebo zástupca servisu.

Odporúčame aspoň raz do roka vykonať údržbu. Napriek tomu môže príslušná legislatíva vyžadovať kratšie intervaly údržby.



NEBEZPEČENSTVO: RIZIKO USMRTENIA ELEKTRICKÝM PRÚDOM

Pri čistení klimatizácie alebo vzduchového filtra bezpodmienečne ukončíte prevádzku a vypnite hlavný vypínač. Inak môže dôjsť k zasiahnutiu elektrickým prúdom alebo zraneniu.

**VAROVANIE**

Ak chcete predísť zásahu elektrickým prúdom alebo požiaru:

- Jednotku NEVYPLACHUJTE.
- Jednotku NEPOUŽÍVAJTE mokrými rukami.
- Na jednotku NEKLÁDTE žiadne predmety naplnené vodou.

**UPOZORNENIE**

Po dlhšom používaní skontrolujte podložky jednotky a jej inštalácie, či nie sú poškodené. Keď sú poškodené, jednotka by mohla spadnúť a spôsobiť úraz.

**UPOZORNENIE**

NEDOTÝKAJTE sa rebier výmenníka tepla. Tieto rebra sú ostré a môžu mať za následok vznik úrazu porezaním.

**VAROVANIE**

Pri práci vo výškach s rebríkmi je nutné byť veľmi opatrný.

**VÝSTRAHA**

Údržbu MUSÍ vykonať oprávnený inštalatér alebo zástupca servisu.

Použite iba servisné diely Daikin.

Odporúčame aspoň raz do roka vykonať údržbu. Napriek tomu môže príslušná legislatíva vyžadovať kratšie intervaly údržby.

7.2 Čistenie vnútornej jednotky a používateľského rozhrania

**VÝSTRAHA**

- NEPOUŽÍVAJTE benzín, benzén, riedidlo, leštiaci prášok alebo tekutý insekticíd. **Možný výsledok:** Sfarbenie a deformácia.
- NEPOUŽÍVAJTE vodu alebo vzduch, ktoré majú 40°C alebo viac. **Možný výsledok:** Sfarbenie a deformácia.
- NEPOUŽÍVAJTE žiadne leštiace zložky.
- NEPOUŽÍVAJTE na drsnú kefu. **Možný výsledok:** Povrchová vrstva by sa mohla odlupovať.
- Ako koncový používateľ NIKDY nečistíte vnútorné časti jednotky sami; túto prácu musí vykonať kvalifikovaný servisný pracovník. Skontaktujte sa s vaším predajcom.

**NEBEZPEČENSTVO: RIZIKO USMRTENIA ELEKTRICKÝM PRÚDOM**

Pred čistením jednotky ju vypnite. Vypnite tiež istič alebo vyťahnite napájací kábel zo zásuvky. Inak môže dôjsť k zasiahnutiu elektrickým prúdom alebo zraneniu.

- 1 Vyčistite jemnou tkaninou. Ak je ťažké škvرنy odstrániť, použite vodu alebo neutrálny čistiaci prostriedok.

7.3 Čistenie čelného panelu

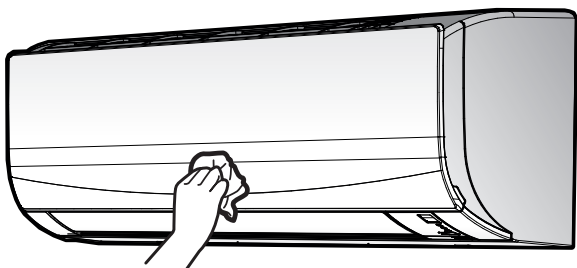

- 1 Čelný panel utrite jemnou utierkou. Ak je ťažké škvرنy odstrániť, použite vodu alebo neutrálny čistiaci prostriedok.

7.4 O vzduchových filtroch

Prevádzka jednotky so znečistenými filtermi znamená, že:

- filter NEMÔŽE deodorizovať vzduch,
- filter NEMÔŽE vyčistiť vzduch,
- je slabé vykurovanie alebo klimatizácia,
- filter spôsobuje zápach.

7.5 Čistenie vzduchového filtra

- 1 Úchytku v strede každého vzduchového filtra trochu zatlačte a potom filter vyťahnite smerom dole.
- 2 Vzduchové filtre vyťahnite.

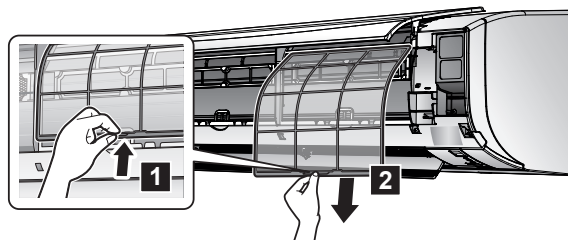

- 3 Vzduchové filtre umyte vodou alebo ich vyčistite vysávačom.

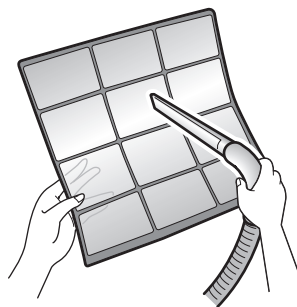

- 4 Namočte do vlažnej vody na asi 10 až 15 minút.



- 5 Opäť nasadte všetky filtre do ich pôvodnej polohy.

**INFORMÁCIE**

- Ak sa prach NEDÁ ľahko odstrániť, filtre opláchnite neutrálnym čistiacim prostriedkom rozpusteným vo vlažnej vode. Vzduchové filtre sušte v tieni.
- Vzduchové filtre sa doporučuje čistiť každé 2 týždne.

Pre FTXF20+25C5V1B a ATXF20-25C5V1B

**INFORMÁCIE**

V priebehu režimu klimatizácie sa môžu na doske štítu objaviť kvapôčky vody; to NEMÁ vplyv na činnosť zariadenia.

8 Odstraňovanie problémov

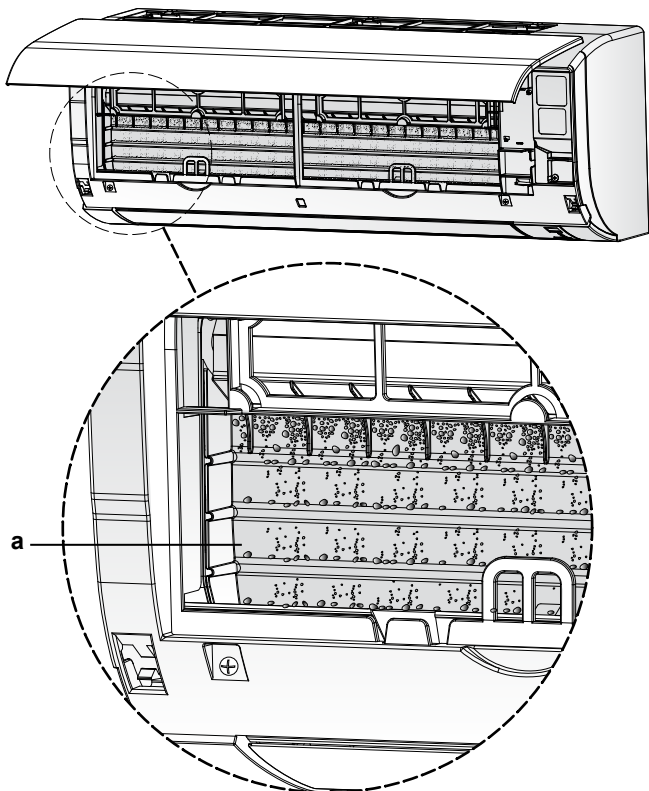

a Doska štítu

7.6 Dodržiavanie zásad pred dlhším odstavením

Ak chcete vysušiť vnútro jednotky, nastavte režim prevádzky jednotky na **len ventilátor**.

- 1 Stlačte tlačidlo **MODE** a zvolte režim prevádzky Len ventilátor.
- 2 Stlačením tlačidla **ON/OFF** spustíte prevádzku.
- 3 Po ukončení prevádzky vypnite istič jednotky.
- 4 Vzduchové filtre vyčistite a znovu nasadte na ich pôvodné miesto.
- 5 Batérie vyberte z diaľkového ovládača.



INFORMÁCIE

Odporúča sa, aby pravidelnú údržbu vykonal špecialista. Viac informácií o údržbe špecialistom získajte od vášho predajcu. Náklady na údržbu znáša zákazník.

Za určitých prevádzkových podmienok sa vnútorná časť jednotky môže po niekoľkých ročných obdobiach používania. To má za následok zníženie výkonu.

8 Odstraňovanie problémov

Ak dôjde k jednej z nasledovných porúch, uskutočnite opatrenia zobrazené nižšie a skontaktujte sa s predajcom vášho zariadenia.



VAROVANIE

Ak dôjde k niečomu nezvyčajnému (je cítiť zápach po horení atď.), zastavte prevádzku jednotky a vypnite elektrické napájanie.

Ponechanie jednotky v prevádzke za takých okolností môže spôsobiť poruchu, zasiahnutie elektrickým prúdom alebo vznik požiaru. Skontaktujte sa s vaším predajcom.

Systém **MUSÍ** opraviť kvalifikovaný servisný pracovník.

Porucha	Opatrenie
Ak poisťné zariadenie ako je napr. poisťka, istič alebo istič uzemnenia sú často aktivované alebo hlavný vypínač ON/OFF (ZAP./VYP.) NEPRACUJE správne.	Vypnite hlavný vypínač elektrického napájania.
Ak z jednotky uniká voda.	Zastavte prevádzku.
Prepínač prevádzky NEFUNGUJE správne.	Vypnite elektrické napájanie.
Ak je na displeji užívateľského zobrazené číslo jednotky, kontrolka prevádzky bliká a zobrazí sa kód poruchy.	Upovedomte vášho inštalatéra a informujte ho o kóde poruchy.

Ak systém NEFUNGUJE správne s výnimkou vyššie uvedených prípadov a nie je zrejme žiadna z vyššie uvedených porúch, systém preskúmajte podľa nasledovných postupov.



INFORMÁCIE

Viac tipov na odstraňovanie problémov nájdete v referenčnej príručke umiestnenej na <http://www.daikineurope.com/support-and-manuals/product-information/>.

Ak je po kontrole všetkých vyššie uvedených položiek nemožné odstrániť problém, skontaktujte sa s vaším inštalatérom a uveďte symptómy, celý názov modelu jednotky (ak je to možné aj s výrobným číslom) a dátum inštalácie (mal by byť uvedený na záručnom liste).

8.1 Symptómy, ktoré NIE sú poruchami systému

Nasledovné symptómy NIE sú poruchami systému:

8.1.1 Symptóm: Je počuť zvuk ako prúd vody

- To je zvuk chladiva pretekajúceho cez jednotku.
- Tento zvuk sa môže vytvoriť pri odtokaní vody z jednotky v režime prevádzky Klimatizácia alebo Sušenie.

8.1.2 Symptóm: Je počuť zvuk fúkania

Tento zvuk sa vytvára, ak je prepnutý smer prietoku chladiva (napr. pri prepnutí z klimatizácie na vykurovanie).

8.1.3 Symptóm: Je počuť zvuk klepania

Tento zvuk sa vytvára, ak sa nepatrne zväčšuje alebo zmenšuje veľkosť jednotky následkom zmien teploty.

8.1.4 Symptóm: Je počuť zvuk pískania

Tento zvuk sa vytvára, ak chladivo počas rozmrazovania prúdi jednotkou.

8.1.5 Symptóm: Je počuť zvuk cvakania počas prevádzky alebo nečinnosti

Tento zvuk sa vytvára počas činnosti ventilov regulácie chladiva alebo elektrických dielov.

8.1.6 Symptóm: Je počuť zvuk klepania

Tento zvuk sa vytvára, ak externé zariadenie odsáva vzduch z miestnosti (napr. výstupný ventilátor, odsávač), pričom sú dvere a okná v miestnosti uzavreté. Otvorte dvere alebo okná alebo zariadenie vypnite.

8.1.7 Symptóm: Vonkajší ventilátor sa otáča v dobe, keď klimatizačné zariadenie nie je v prevádzke

- **Po zastavení prevádzky.** Vonkajší ventilátor sa otáča aj ďalej počas ďalších 30 sekúnd za účelom ochrany systému.
- **Keď klimatizačné zariadenie nie je v prevádzke.** Keď je vonkajšia teplota príliš vysoká, vonkajší ventilátor sa začne otáčať za účelom ochrany systému.

8.2 Problémy riešenia na základe chybových kódov

Diagnostika porúch pomocou používateľského rozhrania

Ak na jednotke dôjde k problému, používateľské rozhranie môže identifikovať poruchu kontrolou kódu chyby. Je dôležité porozumieť problému a pred resetovaním kódu chyby prijať protopatrenia. Tieto protopatrenia musí uskutočniť inštalátor s licenciou alebo miestny predajca.



INFORMÁCIE

V servisnej príručke nájdete:

- Kompletný zoznam chybových kódov
- Podrobnejšie pokyny na riešenie každého chybového kódu

Kontrola kódu chyby na používateľskom rozhraní

- 1 Používateľské rozhranie nasmerujte smerom na jednotku a stlačte **CANCEL** na asi 5 sekúnd.

Výsledok: bliká v časti zobrazenia nastavenia teploty.

- 2 Používateľské rozhranie nasmerujte na jednotku a opakovane stlačte **CANCEL**, pokiaľ sa nezačne ozývať nepretržitý zvukový signál.

Výsledok: Na displeji sa teraz zobrazí kód.



INFORMÁCIE

- Krátke pípnutie a 2 za sebou idúce pípnutia oznamujú neodpovedajúce kódy.
- K zrušeniu zobrazenia kódu pridržierte tlačidlo **CANCEL** na dobu 5 sekúnd. Zobrazenie kódu sa zruší aj samé, pokiaľ tlačidlo NESTLAČÍTE počas 1 minúty.

System

Kód chyby	Popis
00	Normálny
U0	Nedostatok chladiča
U2	Detekcia prepätia
U4	Chyba prenosu signálu (medzi vnútornou a vonkajšou jednotkou)
UR	Chyba kombinácie vnútornej/vonkajšej jednotky

Vnútorná jednotka

Kód chyby	Popis
R1	Chybná karta PCB vnútornej jednotky
R5	Ochrana proti zamrznutiu alebo regulácia vysokého tlaku
R6	Porucha motora ventilátora (jednosmerný motor)
LS	Porucha termistora teploty v miestnosti

Vonkajšia jednotka

Kód chyby	Popis
ER	Porucha 4-cestného ventilu
E1	Chybná karta PCB vonkajšej jednotky

Kód chyby	Popis
E5	Aktivácia preťaženia (preťaženie kompresora)
E6	Zablokovanie kompresora
E7	Zablokovanie jednosmerného ventilátora
E8	Vstupný nadprúd
F3	Regulácia teploty výstupného potrubia
F6	Regulácia vysokého tlaku (v režime prevádzky Klimatizácia)
H0	Odchýlka snímača systému kompresora
H6	Odchýlka polohy snímača
H8	Porucha snímača jednosmerného napätia / prúdu
H9	Porucha termistora vonkajšej teploty
J3	Porucha termistora výstupného potrubia
J6	Porucha termistora vonkajšieho výmenníka tepla
L3	Porucha elektrických častí vykurovania
L4	Zvýšenie teploty rebra radiátora
L5	Nárazový nadprúd invertora (jednosmerný)
P4	Porucha teploty rebra radiátora
F8	Chyba vnútornej teploty kompresora

9 Likvidácia



VÝSTRAHA

System sa NEPOKÚŠAJTE demontovať sami. Demontáž systému, likvidáciu chladiacej zmesi, oleja a ostatných častí zariadenia MUSÍ prebiehať v súlade s platnými právnymi predpismi. Jednotky je NUTNÉ likvidovať v špeciálnych zariadeniach na spracovanie odpadu, čím je možné dosiahnuť jeho opätovné využitie, recykláciu a obnovu.





ERC



DAIKIN ISITMA VE SOĞUTMA SİSTEMLERİ SAN.TİC. A.Ş.

Gülsuyu Mahallesi, Fevzi Çakmak Caddesi, Burçak Sokak, No:20, 34848 Maltepe
İSTANBUL / TÜRKİYE
Tel: 0216 453 27 00
Faks: 0216 671 06 00
Çağrı Merkezi: 444 999 0
Web: www.daikin.com.tr

DAIKIN EUROPE N.V.

Zandvoordestraat 300, B-8400 Oostende, Belgium

Copyright 2020 Daikin

3P520336-9K 2020.08